

Ripartitore uscite contrapposte con 2 entrate 1/2" F e con 2 uscite doppie contrapposte  
1/2" F con lamature

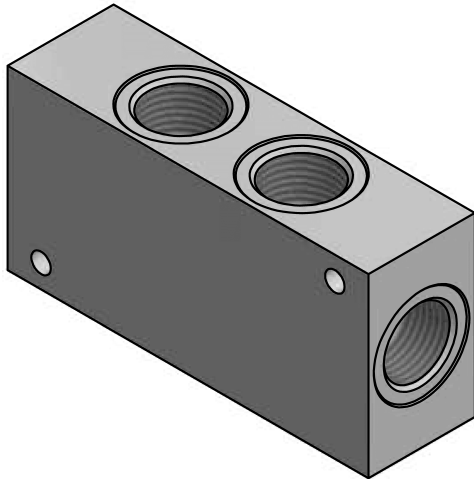

#### DATI TECNICI

<b>Pressione max. esercizio</b>	12 bar
<b>Temperatura ambiente</b>	-10 ÷ 85 °C
<b>Materiale</b>	Alluminio
<b>Trattamento</b>	Barillatura

#### Avvertenze Tecniche

#### OPZIONI A RICHIESTA

<b>257.22B</b>	Anodizzazione Bianca
<b>257.22O</b>	Anodizzazione Gialla
<b>257.22A</b>	Anodizzazione Azzurra
<b>257.22N</b>	Anodizzazione Nera

**DIMENSIONI**

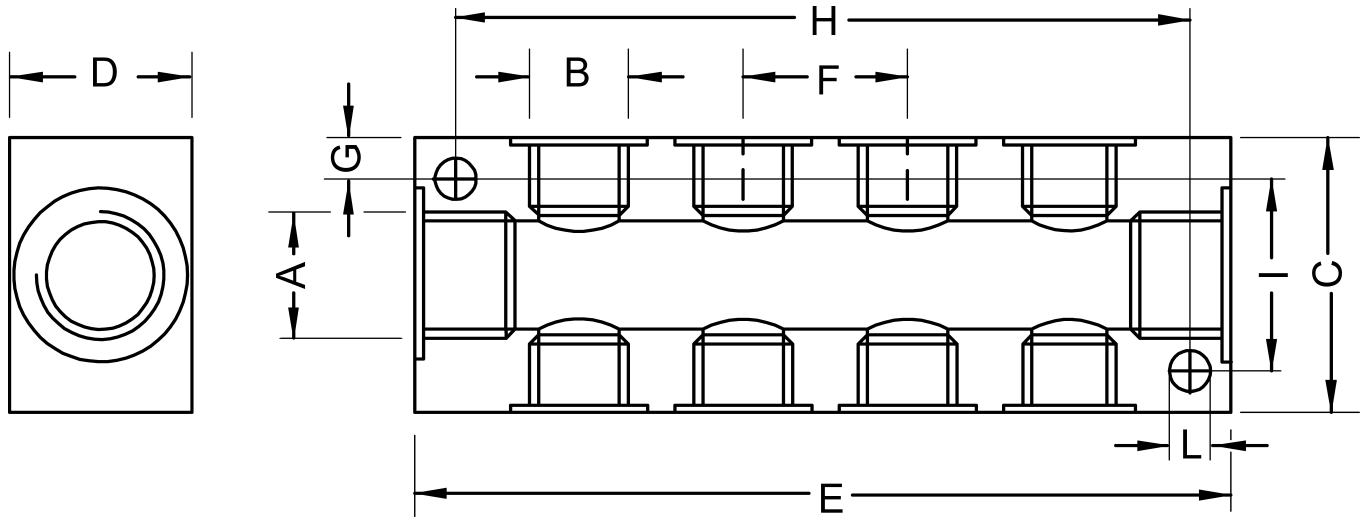

A	B	C	D	E	F	G	H	I	L
2 x G 1/2	2+2 x G 1/2	50	30	102	34	6,5	83	37	5.5